

1. Inledning

MC-303 PG2 är en tunn PowerG magnetkontaktenhet med mycket lång livslängd som är kompatibel med PowerMaster kontrollpaneler.

Den trådlösa enheten innehåller en inbyggd reedkontakt som öppnar en krets när magneten flyttas från sitt normala läge.

Detektorn har följande funktioner:

- Tvåvägs PowerG kommunikation med kontrollpanelen
- Sabotagedetektering fram och bak
- Lysdioden lyser grönt, gult eller rött under installationen beroende på signalstyrkan
- LED lyser inte när ett övervakningsmeddelande skickas
- PowerG tvåvägs-spridningsspektrum för frekvenshopp FHSS-TDMA-teknik
- När batterispänningen är låg skickas ett "lågt batteri"-meddelande till mottagaren



Bild 1: MC-303 PG2

1: Enhet

2: Magnet

2. Inledning

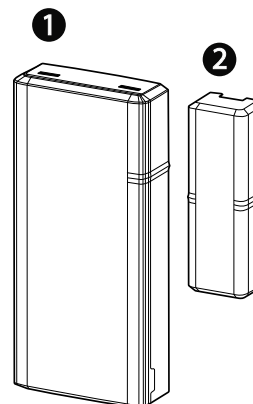
Varning! Denna utrustning ska installeras av servicepersonal och endast på icke-farliga platser inomhus.

Anmärkningar:

Installera MC-303 PG2 i enlighet med standarden för installation och klassificering av bostadsinbrottslarmsystem, UL 1641.

För att överensstämna med exponeringsvillkoren från FCC och IC RF under normal drift ska enheten placeras på ett avstånd som är minst 20 cm från alla personer.

Antennerna som används för denna produkt får inte placeras vid eller användas tillsammans med någon annan antenn eller sändare.

2.1. Montera enheten (snabbinstallation)

Pikakiinnitä laite noudattamalla seuraavia ohjeita:

Notera: Använd inte denna metod för UL-installationer då UL-certifierade enheter måste vara mekaniskt säkrade.

1. Skala bort släppskiktet från de två remsorna av dubbelsidig tejp och fäst på baksidan av enheten och magneten. Se Bild 2.
2. Placera enheten på en fönster- eller dörrkarm och magneten på den rörliga ytan på dörren eller fönstret, i linje med markeringarna. Se Bild 3.

Notera: Se [Typiska reedkontaktpositioner](#) för mer information om inriktning.



Bild 2: Snabbinstallation

1. Dubbelsidig tejp

2. Registreringsflik

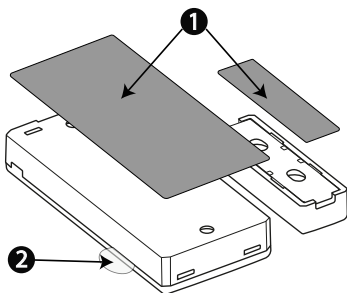

Bild 3:

Enhets- och magnetplacering på dörr och dörrkarm

2.2. Montera enheten (skruvinstallation)

Asenna laite ruuveilla seuraavasti:

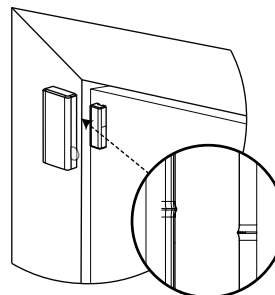
1. Sätt i ett mynt i skåran och bänd för att ta bort kåpan. Se Bild 4.1.

Notera: Om du inte har något mynt, stick in en 4 mm skruvmejsel i varje spår på plastkåpan och bänd för att öppna varje sida av plastkåpan. Se Bild 4.2.

2. Skruva fast enhetsbasen på dörrkarmen. Se Bild 5.
3. Skruva fast magnetbasen på dörren. Rikta in den i förhållande till mottagaren. Se Bild 6 och Se Bild 3.

Notera: Se [Typiska reedkontaktpositioner](#) för mer information om inriktning.

4. Kläm fast kåporna på enheten och magnetbasen. Se Bild 7.



Bild 4: Borttagning av lucka



Bild 5: Enhetens skruvinstallation

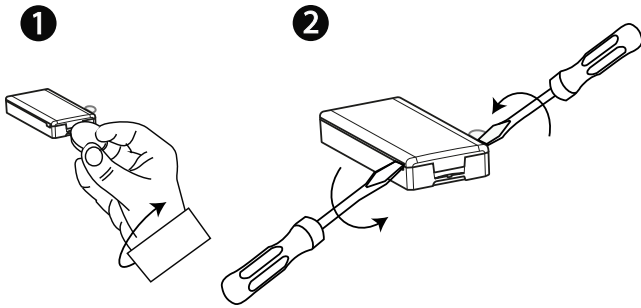

Bild 6: Magnetens skruvinstallation

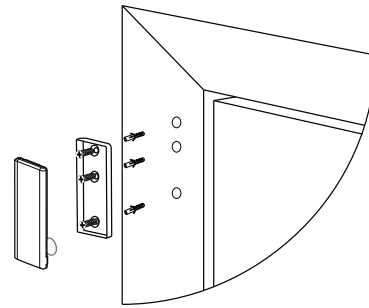

Bild 7: Stänga enhetsluckan

2.3. Registrering av enheten

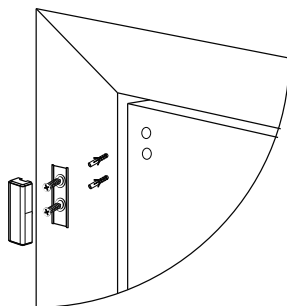
För att registrera enheten, gå till installationsmenyn på kontrollpanelen och gör på följande sätt:

1. Dra ner registreringsfliken för att sätta på enheten. Se Bild 8.
2. Från installationsmenyn i kontrollpanelen följer flödesschemat i Tabell 1.

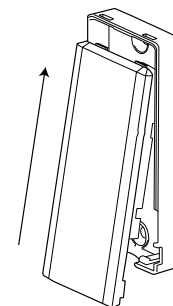
Anmärkningar:

Se PowerMaster panelens installationsguide och följ proceduren under **02:ZONER/ENHETER**-alternativet i installationsmenyn.

För UL/Ulc-listade installationer, använd endast tillsammans med UL/Ulc-listade kontrollpaneler: PowerMaster-10 PG2 och PowerMaster-30 PG2.

När du registrerar MC-303-detektorn på PowerMaster-paneler med version 19.4 eller lägre registreras detektorn som rörelsedetektor MC-302, ID: 100-XXXX och är märkt **Magnetkont** i panelen.



Bild 8: Dra ner registreringsfliken

Tabell 1: Registrering av enheten

Steg 1	Steg 2	Steg 3	Step 4	Step 5	Steg 6
Från installationsmenyn och välj O2: ZONER/ENHETER.	Välj LÄGG TILL NY ENHET.	För att börja processen automatisk registrering, dra ner registreringsfliken, sätt i batterierna eller ange enhets-ID.	Välj det begärda zonnummeret.	Konfigurera parametrarna för PLATS, ZONTYP och LJUDSIGNAL	Konfigurera detektorn.
O2:ZONER ENHETER >	LÄGGA TILL NYA ENHETER >	REGISTRERA NU eller ÖPPNA ID: XXX-XXXX >	Z06: Id-nummer för kontaktsensor 100-XXXX	Z06: PLATS Z06: ZONTYP Z06: STÄLL LJUDSIGNAL Z06: ENH INSTÄ.	

2.4. Byta batteri

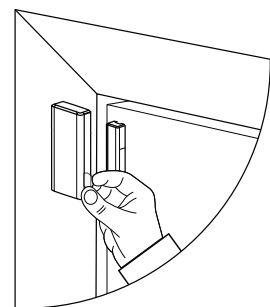
Varning! Risk för explosion om batteriet byts ut mot felaktig typ. Kassera använda batterier enligt tillverkarens anvisningar.

Varning! Denna produkt innehåller ett myntbatteri. Om myntbatteriet förtärs kan det på endast 2 timmar orsaka interna brännskador och kan leda till dödsfall. Förvara nya och använda batterier oåtkomligt för barn. Om batterifacket inte går att stänga ordentligt, sluta att använda produkten och förvara den oåtkomligt för barn. Kontakta omgående läkare om du tror att batterierna kan ha svalts eller placerats inuti någon kroppsdel.

Ta bort batteriet på följande sätt:

1. Ta bort kåpan. Se Bild 4.
2. Kila in en spårmejsel under batteriet. Se Bild 9 (a).
3. Bänd skruvmejseln med basen som stöd för att ta bort batteriet.

Sätt in batteriet på följande sätt:

1. Sätt in batteriet vinklat med (+) vänt uppåt.
2. Tryck ned batteriet tills det fastnar på plats.



Bild 9: Borttagning i ditsättning av batteri

3. Typiska reedkontaktpositioner

Tabell 2 visar enhetens täckningsriktningar:

Tabell 2: Typiska reedkontaktpositioner

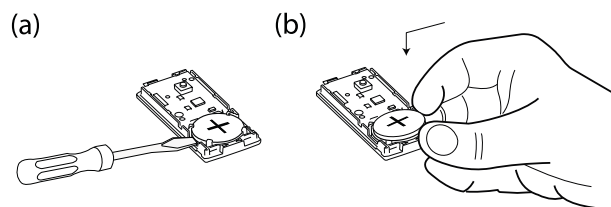
Trä		Stöd	Järn	
Öppnar	Stänger	Riktning	Öppnar	Stänger
24 mm	23 mm	X	11 mm	6 mm
25 mm *	20 mm *		9 mm *	5 mm *
11 mm	6 mm	Y	15 mm	9 mm
16 mm *	14 mm *		17 mm *	12 mm *
34 mm	26 mm	Z	27 mm	21 mm
27 mm *	25 mm *		18 mm *	15 mm *



Bild 10: Riktlinjer för täckningsdäck

* För UL-installationer

4. Lokalt diagnostiskt test

Separera basen från kåpan och slutför följande steg:

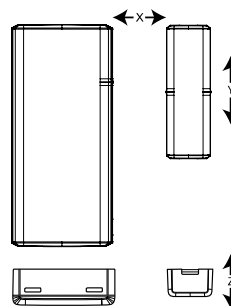
Notera: För vidare instruktioner om att ta bort locket, se [Montering av enheten \(skruvinstallation\)](#), steg 1.

1. Stäng kåpan för att återställa sabotagekontakten till sitt vanliga (ostörda) läge.
2. Öppna tillfälligtvis dörren eller fönstret och bekräfta att den röda lysdioden blinkar, vilket indikerar detektion.
3. Efter två sekunder blinkar en av lysdioderna tre gånger. I följande tabell visas indikation om mottagen signalstyrka.

Tabell 3: Mottagningsrespons för lysdiod

LED-respons	Mottagning
Grön LED blinkar	Starkt
Gul lampa blinkar	Bra
Röd lampa blinkar	Svag
Ingen blinkar	Ingen kommunikation



Viktig! Pålitlig mottagning måste garanteras. Därför är svag signalstyrka inte acceptabelt. Om du får en svag signal från detektoren, lokalisera den på nytt och testa igen tills en stark signalstyrka tas emot (i regioner som kräver att UL-krav uppfylls tillåts endast stark signalstyrka).

Obs! Det är rekommenderat att ha en stark signalstyrka och du måste verifiera signalstyrkan med hjälp av kontrollpanelens diagnostiktest. Utförligare anvisningar om diagnostiktest hittar du i kontrollpanelens installationsanvisning.

5. Specifikationer

Frekvensband (MHZ)	433, 868, 915 (enligt den rådande frekvensen för din region) Notera: Endast enheter i frekvensband 912 MHz - 919 MHz är UL/ULC-listade +14 dBm utstrålad @ 868 MHz
Maximal Tx-effekt	+10 dBm utstrålad @ 433 MHz
Modulation	GFSK
Antenn	Inbyggd inverterad F-antenn
Kommunikationsprotokoll	PowerG
Övervakning	Signalering på 256 s intervall
Batterityp	Endast 3 V Panasonic litiumbatteri av typ CR2032
Batteriets livslängd	6 år med typisk användning i rumstemperatur 25°C (77°F) Notera: Ej verifierad av UL.
Låg batteritröskel	2 V i rumstemperatur 25°C (77°F)
Strömförbrukning minsta och största	Min: 3 µA; Max: 50 mA
Driftstemperatur	-10°C (14°F) till 55°C (131°F). UL-verifierat intervall: 0°C till 49°C (32°F till 129°F)
Förvaringstemperatur	-20°C till 70°C (-4°F till 158°F)
Relativ fuktighet (RH)	Upp till 95% icke-kondenserande, endast UL-verifierad upp till maximalt 85% relativ fuktighet
Mått (LxBxD)	67 mm x 31 mm x 11 mm (2,6 tum x 1,2 tum x 0,4 tum).
Vikt (med batteri)	20 g (0,71 oz)
Färg	Vit eller brun

6. Överensstämmelse med standarder

 	<p>MC-303 PG2 överensstämmer med följande standarder: Europa EN 300220, EN 301489, EN 50130-4, EN 50130-5, EN 61000-6-3, EN 62368-1, EN 50131-1, EN 50131-2-6 grad 2, klass II och EN 50131-6 typ C</p> <p>Certifierad av norska certifieringsorganet Appliance Test & Certification i enlighet med EN 50131-2-6, EN 50131-5-3, EN 50131-6, EN 50130-4, EN 50130-5. Säkerhetsgrad 2 och miljöklass II.</p> <div style="border: 1px solid black; padding: 5px; margin: 10px 0;"> <p>Härmed förklarar Visonic Ltd. att radioutrustningstypen MC-303 PG2 överensstämmer med direktiv 2014/53/EG. Den fullständiga texten till EU-försäkran om överensstämmelse finns på följande internetadress: http://www.visonic.com/download-center.</p> </div> <p>USA: FCC-CFR 47 Part 15, UL- UL 634 Kanada: IC-RSS-247, ULC – C634</p> <p>Säkerhetsgrad: Utformad i enlighet med EN 50131-1, EN-50131-2-6 och EN-50131-6 typ C: denna utrustning kan användas i installerade system till och med Grad 2.</p> <p>Miljöklass: EN-50131-2-6 klass 2.</p>
	<p>Svenska Stöldskyddsföreningens: SSF 1014, utgåva 5, Magnetkontakt – trådlös Larmklass R</p>

Notera: Denna utrustning har testats och befunnits överensstämma med gränsvärdena för en digital enhet i klass B, enligt del 15 i FCC-reglerna. Dessa gränser är avsedda att ge rimligt skydd mot skadliga störningar i bostadsinstallationer. Utrustningen genererar, använder och kan utstråla radiofrekvensenergi och om den inte installeras och används i enlighet med instruktionerna kan den orsaka skadliga störningar i radiomottagning. Det finns emellertid ingen garanti för att störningar inte uppstår i en viss installation. Om denna utrustning orsakar arav radio eller TV, vilket kan verifieras genom att enheten slås av och på, uppmanas användaren att försöka eliminera störningarna genom en eller flera av följande åtgärder:

-Justera eller flytta den mottagande antennen.

-Öka separationen mellan utrustningen och mottagaren.

- Anslut utrustningen till ett uttag på en annan krets än den som ger ström till mottagaren.

- Kontakta återförsäljaren eller en erfaren radio/TV-tekniker.

WARNING! *Ändringar eller modifieringar av denna enhet som inte uttryckligen godkänts av parten ansvarig för efterlevnad kan upphäva användarens rätt att använda utrustningen.*

Denna enhet överensstämmer med del 15 i FCC-reglerna och ISED-licensundantaget och RSS-standard/standarder. Användningen är föremål för följande två villkor: (1) Enheten får inte orsaka skadliga störningar, och (2) denna enhet måste acceptera alla mottagna störningar, inklusive störningar som kan orsaka oönskad användning.

För att överensstämja med exponeringsvillkoren från FCC och IC RF under normal drift ska enheten placeras på ett avstånd som är minst 20 cm från alla personer. Antennerna som används för denna produkt får inte placeras vid eller användas tillsammans med någon annan antenn eller sändare.

7. SPECIALKOMMENTARER

Även de mest avancerade detektorer kan ibland överlistas eller misslyckas att varna på grund av: strömavbrott/felaktig anslutning, illvillig maskering av linsen, sabotage av det optiska systemet, minskad känslighet i omgivningstemperaturer som liknar människokroppens och oväntat fel i en komponent.

Ovanstående lista innehåller de vanligaste orsakerna för fel i att upptäcka intrång, men den är inte på något sätt fullständig. Därför rekommenderas att detektorn och hela larmsystemet kontrolleras veckovis, för att säkerställa korrekt prestanda.

Ett larmsystem ska inte ses som en ersättning för försäkring. Hem- och fastighetsägare eller hyresgäster ska vara noggranna med att försäkra sitt liv och sin egendom, även om de skyddas av ett larmsystem.



W.E.E.E. Produktåtervinningsdeklaration

För information om återvinning av denna produkt måste du kontakta företaget som du köpte produkten av. Om du ska kassera produkten och inte returnera den för reparation så måste du se till att den returneras enligt din tillverkares identifiering. Produkten ska inte slängas med hushållssoporna.
Direktiv 2002/96/EG Waste Electrical and Electronic Equipment.

GARANTI

Visonic Limited (Tillverkaren) garanterar endast denna produkt (Produkten) för den ursprungliga köparen (Köparen) mot tillverkningsfel och material vid normal användning av produkten under en period på tolv (12) månader från Tillverkarens leveransdag.

Denna garanti beror absolut på att Produkten har installerats, underhållits och drivits under normala användningsförhållanden i enlighet med Tillverkarens rekommenderade installations- och bruksanvisningar. Produkter som har blivit defekta av någon annan anledning, enligt Tillverkarens gottfinnande, till exempel felaktig installation, underlåtenhet att följa rekommenderade installations- och driftsinstruktioner, försummelse, skadegörelse, felaktigt bruk eller vandalism, oavsiktlig skada, ändring eller alternering eller reparation utförd av någon annan än Tillverkaren, omfattas inte av denna garanti.

Det finns absolut inga garantier för programvara, och alla programvaruprodukter säljs med en användarlicens enligt villkoren i programvarulicensavtalet som medföljer med en sådan produkt.

Tillverkaren representerar inte att denna Produkt inte kan komma att äventyras och/eller kringgås, eller att Produkten kommer att förhindra dödsfall och/eller personskada och/eller skada på egendom till följd av inbrott, rån, brand eller annat, eller att Produkten i alla fall kommer att ge adekvat varning eller skydd. Produkten, korrekt installerad och underhållen, minskar endast risken för sådana händelser utan varning och utgör inte någon garanti eller försäkring att sådana händelser inte kommer att inträffa.

Förhållanden som gör garantin ogiltig: Denna garanti gäller endast för defekter i delar och utförande i samband med normal användning av produkterna. Den omfattar inte:

- * skador som uppstår under transport och hantering;
- * skador som orsakats på grund av katastrofer, som brand, översvämning, vind, jordbävning eller blixnedslag;
- * skador orsakade av anledningar som står utanför Försäljarens kontroll, såsom överdriven spänning, mekanisk chock eller vattenskada;
- * skador orsakade av obehörig fastsättningar, ändringar, modifieringar eller att främmande föremål används med eller i samband med Produkterna;
- * skador orsakade av kringutrustning (såvida inte denna kringutrustning tillhandahålls av Försäljaren);
- * defekter orsakade av underlåtenhet att tillhandahålla en lämplig installationsmiljö för Produkterna;
- * skador orsakade genom användning av Produkterna för andra ändamål än dess avsedda ändamål;
- * skador från felaktigt underhåll;
- * skador till följd av annan misskötelse, felaktig hantering eller felaktig tillämpning av Produkterna.

Punkter som inte täcks av denna garanti: Förutom de punkter som gör garantin ogiltig, skall följande punkter inte omfattas av garantin: (i) fraktkostnaden till serviceverkstad; (ii) tullavgifter, skatter eller mervärdesskatt som kan bero på; (iii) Produkter som inte är identifierade med säljarens produktetikett och partinumner eller serienummer; (iv) Produkter som tagits isär eller reparerats på ett sådant sätt att det påverkar prestandan negativt eller förhindrar tillräcklig kontroll eller provning för att verifiera garantianspråk. Passerkort eller taggar som returneras för utbyte enligt garantin kommer att krediteras, alternativt bytas ut (säljarens val).

DENNA GARANTI ÄR EXKLUSIV OCH ERSÄTTER UTTRYCKLIGEN ALLA ANDRA GARANTIER, ÅTAGANDEN ELLER FÖRPLIKTELSER, OAVSETT SKRIFTLIGA, MUNTliga, UTTRYCKLIGA ELLER UNDERFÖRSTÄDDA, INKLUSIVE GARANTIER FÖR SÄLJBARHET ELLER

LÄMPLIGHET FÖR ETT VISST ÄNDAMÅL, ELLER PÅ ANNAT SÄTT. I INGET FALL SKALL TILLVERKAREN KUNNA HÅLLAS ANSVARIG FÖR EVENTUELLA FÖLJDSKADOR ELLER INDEREKTA SKADOR FÖR BROTT MOT DENNA GARANTI ELLER EVENTUELLA ANDRA GARANTIER, SOM NÄMNTS OVAN.

TILLVERKAREN SKALL UNDER INGA OMSTÄNDIGHETER HÅLLAS ANSVARIG FÖR SÄRSKILDA, INDERKETA, TILLFÄLLIGA, PÅFÖLJANDE ELLER STRAFFSKADESTÅND ELLER FÖR FÖRLUST, SKADA, ELLER KOSTNADER, INKLUSIVE FÖRLUST AV ANVÄNDNING, VINST, INTÄKTER ELLER GOODWILL, SOM DIREKT ELLER INDERKET HÄRRÖR FRÅN KÖPARENS ANVÄNDNING ELLER OFÖRMÅGA ATT ANVÄNDA PRODUKTEN, ELLER FÖR FÖRLUST ELLER FÖRSTÖRELSE AV ANNAN EGENDOM ELLER AV NÅGON ANNAN ORSAK, ÄVEN OM TILLVERKAREN HAR INFORMERATS OM SÅDANA SKADOR.

TILLVERKAREN TAR INGET ANSVAR FÖR EVENTUELLA DÖDSFALL, PERSON- OCH /ELLER KROPPSSKADOR OCH/ELLER SKADOR PÅ EGENDOM ELLER ANNAN FÖRLUST, DIREKT, INDEREKT, TILLFÄLLIGT ELLER PÅ ANNAT SÄTT, BASERAT PÅ ETT SÅDANT PÅSTÄENDE ATT PRODUKTEN INTE FUNGERADE. MEN OM TILLVERKAREN HÅLLS ANSVARIG, VARE SIG DIREKT ELLER INDEREKT, FÖR NÅGON FÖRLUST ELLER SKADA SOM INTRÄFFAR UNDER DENNA BEGRÄNSADE GARANTI, SKA TILLVERKARENS MAXIMALA ANSVAR (FÖR NÅGOT) INTE I NÅGOT FALL ÖVERSTIGA INKÖSPRISET FÖR PRODUKTEN, VILKET SKA FASTSTÄLLAS SOM VITE OCH INTE SOM STRAFF, OCH SKA VARA DEN KOMPLETTA OCH EXKLUSIVA ÅTGÄRDEN FÖR TILLVERKAREN. VISSA JURISDIKTIONER TILLÅTER INTE UNDANTAG ELLER BEGRÄNSNING AV TILLFÄLLIGA SKADOR ELLER FÖLJDSKADOR, SÅ DESSA BEGRÄNSNINGAR KAN KOMMA ATT INTE GÄLLA UNDER VISSA OMSTÄNDIGHETER.

När Köparen tar emot leveransen av Produkten samtycker denne till nämnda villkor för försäljning och garanti och erkänner sig att ha blivit informerad om dem.

Tillverkaren ska inte ha något som helst ansvar som härrör från korruption och/eller funktionsstörningar i någon telekommunikation eller elektronisk utrustning eller andra program.

Tillverkarens skyldigheter under denna garanti är begränsade till enbart reparation och/eller byte efter Tillverkarens gottfinnande, av eventuell Produkt eller del som därav måste bevisas vara defekt. Eventuella reparationer och/eller byten ska inte förlänga den ursprungliga garantiperioden. Tillverkaren ska inte vara ansvarig för demontering- och/eller ominstallationskostnader. För att utnyttja denna garanti måste Produkten skickas till Tillverkaren med förbetald frakt och försäkring. Alla frakt- och försäkringskostnader är köparens ansvar och ingår inte i denna garanti.

Denna garanti ska inte ändras, modifieras eller förlängas, och Tillverkaren tillåter inte någon person att agera på dennes vägnar gällande modifiering, ändring eller förlängning av denna garanti. Denna garanti ska endast gälla Produkten. Alla produkter, tillbehör eller fästen från andra som används tillsammans med Produkten, inklusive batterier, täcks enbart av sina egna garantier om någon. Tillverkaren är inte ansvarig för några skador eller förluster, vare sig direkta, indirekta, oavsiktliga, eller på annat sätt, som orsakas av fel som uppstår på grund av produkter, tillbehör eller fästen från andra, inklusive batterier, som används i samband med Produkten. Denna garanti är exklusiv för den ursprungliga Köparen och kan inte överlåtas.

Denna garanti gäller i tillägg till och påverkar inte dina lagliga rättigheter. Alla bestämmelser i denna garanti som strider mot lagen i den stat eller det land där produkten levereras ska inte gälla.

Tillämplig lag: Denna friskrivning från garantier och begränsad garanti är tillämplig för den nationella lagstiftningen i Israel.

Varning

Användaren måste följa Tillverkarens installations- och driftsinstruktioner inklusive tester av produkten och hela dess system minst en gång i veckan och att vidta alla nödvändiga försiktighetsåtgärder för sin egen säkerhet och skydd av hans/hennes egendom.

* Vid en konflikt, motsägelse eller tolkningen mellan den engelska versionen av garantin och andra versioner, skall den engelska versionen gälla.



D-307444



EMAIL: info@visonic.com
INTERNET: www.visonic.com
D-307444 MC-303 PG2 Rev. 1, 07/19

© 2019 Alla rättigheter förbehållna. JOHNSON CONTROLS, TYCO och VISONIC är varumärken och/eller registrerade varumärken. Obehörig användning är strängt förbjuden.